

LEDユトリックス街路灯

LED照明

国内製高輝度LEDを採用



長寿命で高照度

光源寿命60,000時間
均斉度の高い照明を演出

雷サージ対策

雷サージプロテクタを標準装備
耐雷サージ15Kv(コモンモード)対応

電源ユニット内蔵

施工性向上
明かりセンサ制御タイプ



生活道路灯の置き換え

主に通勤通学で使用する
身近な道路灯の置き換え。
発光面を曲面に仕上げているので
遠くからでも点灯が確認できます。

オーダー対応

使用環境と用途に合わせた
街路灯をご提案致します

LED街路灯 (100W形水銀ランプ相当)

品名	定格 入力電圧	定格 入力電力	LED光束	LED	固有エネルギー 消費効率	適合ポール径	重量
LXRA1/2-30W-4 φ48.6	100-200V	34W	4730lm	5000K Ra70	139.1 lm/W	φ48.6	4.4 kg
LXRA1/2-30W-4 φ60.5	100-200V	34W	4730 lm	5000K Ra70	139.1 lm/W	φ60.5	4.4 kg

LED街路灯 (250W~300W水銀ランプ相当)

品名	定格 入力電圧	定格 入力電力	LED光束	LED	固有エネルギー 消費効率	適合ポール径	重量
LXRA1/2-60W-6 φ34	100-200V	72W	8000 lm	5000K Ra70	111.1 lm/W	φ34	6.5 kg
LXRA1/2-60W-6 φ48.6	100-200V	72W	8000 lm	5000K Ra70	111.1 lm/W	φ48.6	6.5 kg

LED街路灯 (400W水銀ランプ相当)

品名	定格 入力電圧	定格 入力電力	LED光束	LED	固有エネルギー 消費効率	適合ポール径	重量
LXRA2-100W-1 φ48.6	200V	100W	12000 lm	5000K Ra70	120.0 lm/W	φ48.6	7.5 kg
LXRA2-100W-1 φ60.5	200V	100W	12000 lm	5000K Ra70	120.0 lm/W	φ60.5	7.5 kg

■価格: オープン

■共通仕様

本体:アルミ
下面カバー:透明アクリル
塗装:白色 粉体焼付塗装

2022年6月版

姿図

■ 灯具 (100W形水銀ランプ相当)

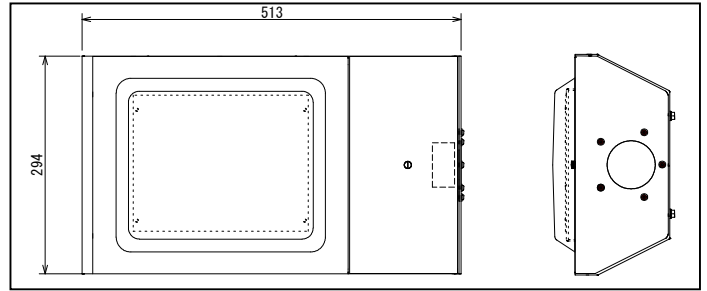
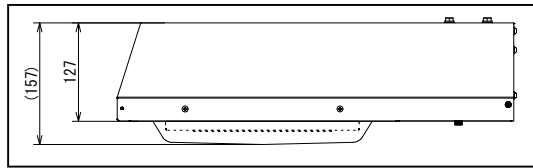

■ 灯具 (250W~300W水銀ランプ相当)

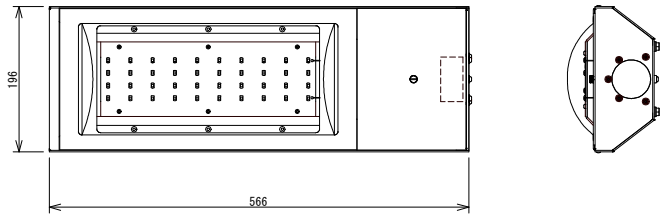
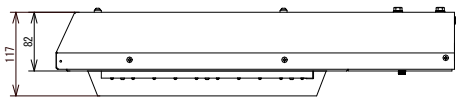

■ 灯具 (400W水銀ランプ相当)

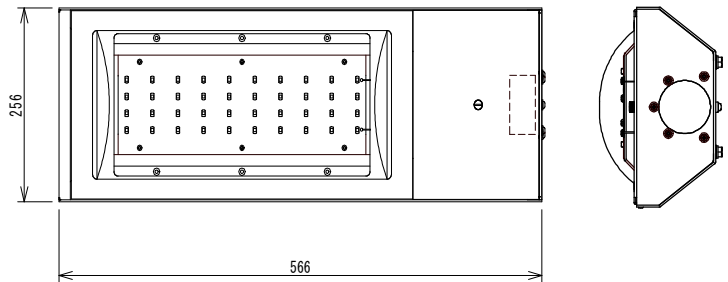
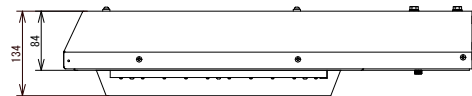

☆ご要望に応じてアームを製作致します。

アーム製作例

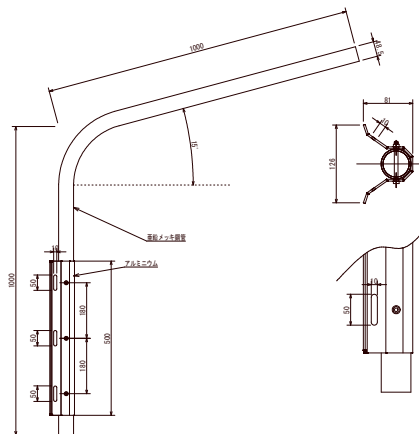

インバータ・安定器・トランスのトップメーカー

東西電気株式会社

〒775-0001 徳島県海部郡牟岐町赤水98-1

TEL : 0884 (72) 1974 FAX : 0884 (72) 3197

E-mail tozai@nmt.ne.jp

お問い合わせ、ご用命は下記の販売店へどうぞ。